

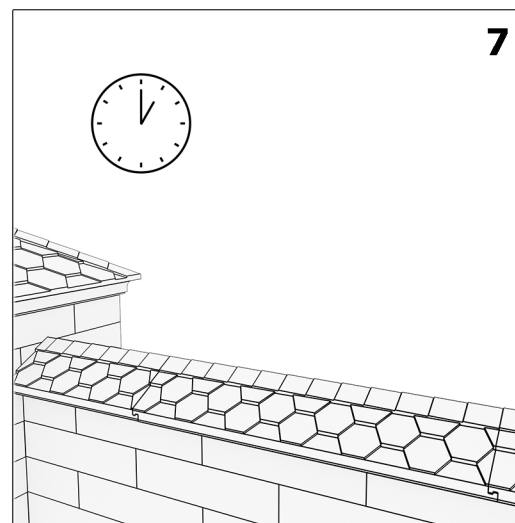

ИНСТРУКЦИЯ ПО МОНТАЖУ ПАРАПЕТА ZKING

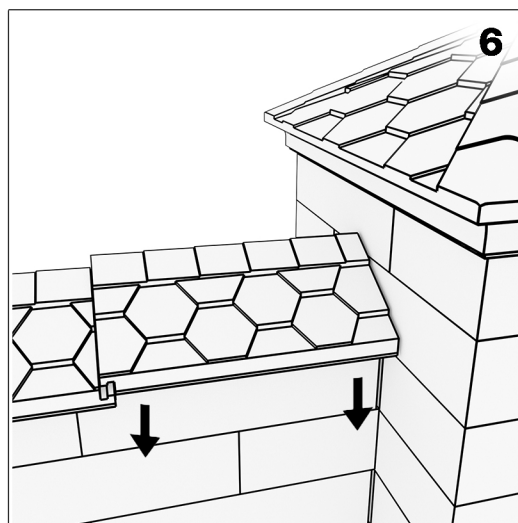
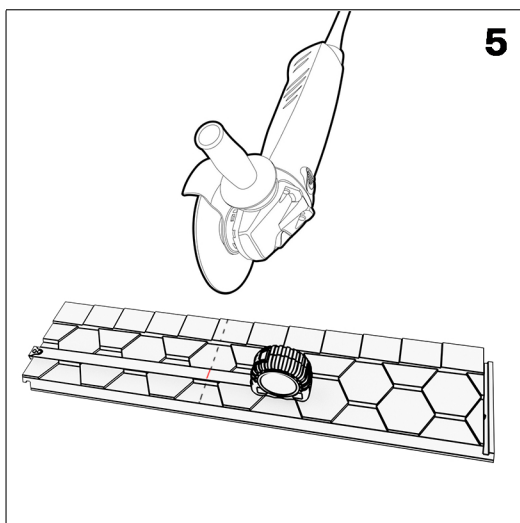
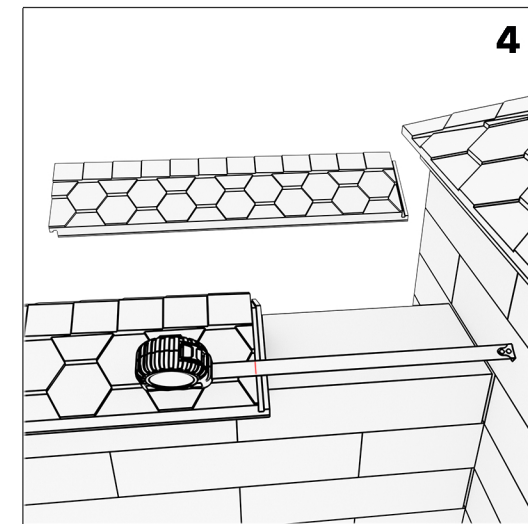
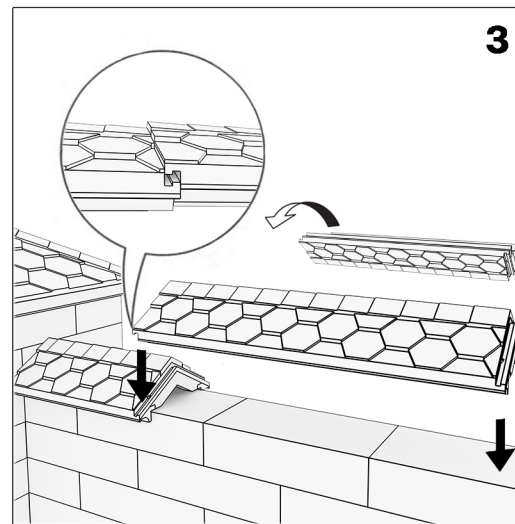
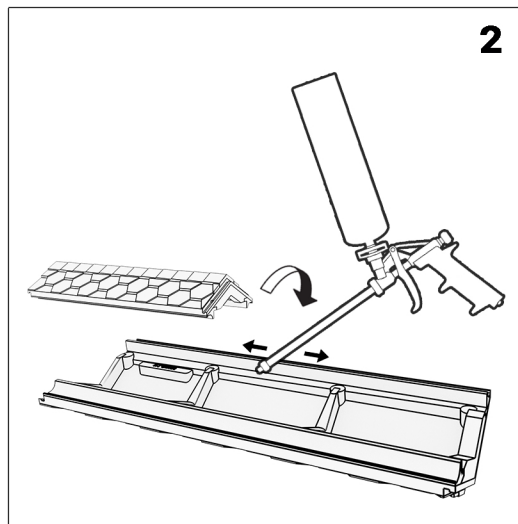
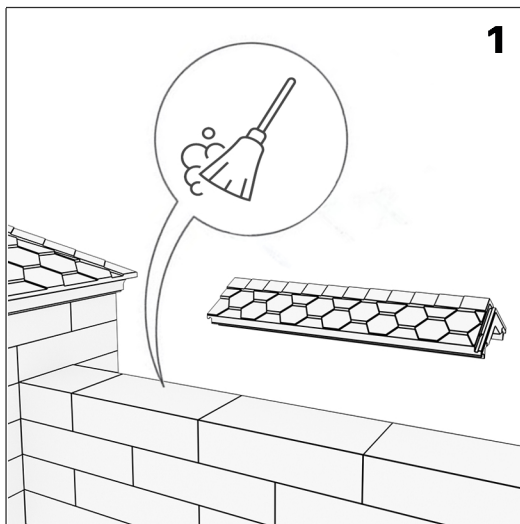

1- отчистить поверхность кирпича от пыли и грязи.

2- нанести небольшое количество клей-пены или жидких гвоздей на посадочные места элемента.

3- выполнить монтаж изделия на забор с учетом технологического отступа от конструкции в 2-3мм.

4- замерить недостающее расстояние пролета с учетом зазора 2-3мм до конструкции.

5- отрезать изделие по размеру.

6- установить завершающий элемент.

7- обеспечить функциональное время выдержки клеевого состава.